

*Aquamot*



**ELEKTRISCHE  
BOOTSMOTOREN  
2024**

**MADE IN AUSTRIA**

## AQUAMOT TREND

- KRÄFTIGER
- ROBUSTER
- LEISER
- EFFIZIENTER
- MODERNER



## Good. Better. Aquamot Trend.

Die Trend Motorenreihe sind Antriebe der echten Superlative und überzeugen auf ganzer Linie. Die TrendLine kann all das, was Verbrennungsmotoren im Leistungsbereich von 3,5PS bis 11PS können, nur sind viel sauberer, viel leiser und viel effizienter. Zudem sind diese in verschiedenen Ausführungen erhältlich. Die Außenbordmotoren eignen sich beginnend für kleine Dinghis bis Boote von ca. 10 Tonnen. Die Flanschmotoren sind ideal einsetzbar für Segelboote als Flautenschieber. Zudem können Sie auch mit Faltpropeller ausgestattet werden. Darüber hinaus zeichnet sich die TrendLine durch folgende Key-Features aus:

### UNERREICHTE SCHUBKRAFT

Diese Motoren sind ein pures Kraftpaket mit Schubkraftwerten auf Rekordniveau. Und das kommt nicht von selbst. Bis dato haben Hersteller von Elektrobootsmotoren nur den Propeller an sich betrachtet. Jedoch ist der Strömungsverlauf am Motorgehäuse ebenso entscheidend, wie die anschließende Anströmung an den Propeller. Nur durch eine konsequente und akribische Verbesserung des gesamten Strömungsvorgangs am Motor und Propeller konnten diese Werte erreicht werden. Zudem wurde neben hochmodernen, viskosen Strömungsberechnungsmodellen zahlreiche Versuche im hauseigenen Strömungskanal durchgeführt, um das optimale Ergebnis zu erzielen. Daher schieben alle Trend Modelle nach unserem Verständnis wie kein anderer Motor am Markt. Vergleichen Sie selbst...

### UNERREICHTE ROBUSTHEIT

Und er läuft und läuft und läuft... Dieser Satz zeichnete Aquamot Motoren schon in der Vergangenheit aus. Und das bleibt auch so! Alle Motoren werden aus hochfestem und extrem leichtem Aluminium gefertigt, welches z. T. auch im Flugzeugbau verwendet wird. Zudem sind alle Motorgehäuse frei von jeder Elektronik, da elektronische Komponenten unter Wasser sehr oft zu Störungen neigen. Außerdem besitzen die Trend Außenbordmotoren ein weiteres Highlight: die neuentwickelte Aufhängung klinkt automatisch bei Grundberührung aus und verhindert einen schlimmeren Schaden am Motor. Somit sind alle Maßnahmen ergriffen, dass Antriebe von Aquamot auch die robustesten und langlebigsten Motoren bleiben.



## UNERREICHTE LAUFRUHE

Dass Elektromotoren wesentlich ruhiger sind als herkömmliche Verbrennungsmotoren, versteht sich gewissermaßen von selbst. Aber dass die Aquamot Trend Motoren nochmals viel leiser als vergleichbare Elektrobootsmotoren sind, bringt einem echt zum Staunen. Oftmals werden für Bootsantriebe zweckentfremdete, hochdrehende Elektromotoren mit einem Getriebe verwendet, Resultat: ein nerviges, hochfrequentes Surren mit einem Verlust durch Reibung von bis zu 30% und ein zusätzlicher Verschleißteil im System. Auch hier wurde der kompromisslose Weg des langsam drehenden Direktantriebs bei den neuen Trend Motoren gewählt. Ergebnis: Die TrendLine ist nahezu geräuschlos, effizienter und hat überdies einen Verschleißteil weniger. Überlegen in Perfektion, sonst wäre er ja auch kein Aquamot.

## UNERREICHTE EFFIZIENZ

Dass herkömmliche Verbrennungsmotoren einen geringeren Wirkungsgrad als Elektromotoren haben, ist bekannt. Aber auch Elektromotoren unterscheiden sich voneinander. Wie schon oben erwähnt wird oftmals sehr viel Energie durch die Verwendung von Getrieben vernichtet. Desweiteren wurde bei der Konstruktion die modernste Drehstromtechnologie herangezogen. Durch exakte Feldberechnungen wurden Parameter wie beispielsweise Luftspalt, Rotorgestaltung oder Blechschnitt zielgenau optimiert und exakt der Anwendung des elektrischen Bootsantriebs angepasst. Dies wurde natürlich gepaart mit den hydrodynamischen Prozessen außerhalb des Motors. Daher holen diese Antriebe mehr Schubkraft und Reichweite aus begrenztem Energiespeicher heraus als jeder andere Bootsmotor.

## AQUAMOT TREND – EIN MODERNER PARTNER

Dass herkömmliche Verbrennungsmotoren einen geringeren Wirkungsgrad als Elektromotoren haben, ist bekannt. Aber auch Elektromotoren unterscheiden sich voneinander. Wie schon oben erwähnt wird oftmals sehr viel Energie durch die Verwendung von Getrieben vernichtet. Desweiteren wurde bei der Konstruktion die modernste Drehstromtechnologie herangezogen. Durch exakte Feldberechnungen wurden Parameter wie beispielsweise Luftspalt, Rotorgestaltung oder Blechschnitt zielgenau optimiert und exakt der Anwendung des elektrischen Bootsantriebs angepasst. Dies wurde natürlich gepaart mit den hydrodynamischen Prozessen außerhalb des Motors. Daher holen diese Antriebe mehr Schubkraft und Reichweite aus begrenztem Energiespeicher heraus als jeder andere Bootsmotor.

# Aussenbordmotor TREND 1.3 - 1.8

## Vorteile

- ✓ Stärkste Motoren mit abnehmbaren Lithium-Hochleistungsakku am Markt
- ✓ Qualität – Made in Austria
- ✓ Keine Kabel – völlig untypisch, aber wahr – die Modelle Trend 1.3 & 1.8 kommen ohne sichtbare Kabel aus
- ✓ Lithium-Zellen von international bekannten Markenherstellern
- ✓ Überlegene Robustheit durch Leichtbaualuminiumgehäuse
- ✓ Schnell verstaut oder mitgenommen – im Handumdrehen weggeräumt
- ✓ Pinne ist in der Höhe einstellbar
- ✓ Für Pinnensteuerung erhältlich
- ✓ Bürstenlose Motortechnologie
- ✓ Manuell trimm- & hochklappbar



## Aquapedia

### Sie Fragen - Wir Antworten

#### WELCHE LEISTUNG WIRD BENÖTIGT?

Beide Motoren sind für Schlauchboote, kleine Dinghis und andere Kleinboote geeignet. Um ausreichend Reserven gegen Wind und Welle zu haben empfehlen wir je nach Rumpfform den Trend 1.3 für Boote bis 1,5 Tonnen. Der Trend 1.8 kann bis 1,8 Tonnen verwendet werden.

#### WIE LANGE KANN MAN MIT DEN MOTOREN FAHREN?

	Trend 1.3 mit 1.300 Watt / 640 Wh	Trend 1.8 mit 1.800 Watt / 640 Wh
<b>Teillast</b>	05 h 50 min	03 h 30 min
<b>Halblast</b>	02 h 05 min	01 h 24 min
<b>Volllast</b>	00 h 30 min	00 h 21 min

Bei Verwendung des größeren Akkus verdoppelt sich die Fahrzeit.

#### WIE KANN DIE REICHWEITE BZW. FAHRDAUER ERHÖHT WERDEN?

Durch die Verwendung eines 2. Reserveakkus kann die Reichweite im Handumdrehen verlängert werden. Den leeren Akku raus, den vollen wieder rein und weiter geht's. Diese sind kostengünstig im Aquamot Zubehör erhältlich.

#### WIE SICHER IST DER TREND?

Natürlich ist er absolut sicher. Zum einen schützt das Not-AUS Abreißband vor einem unerwünschten Betrieb, zum anderen ist das BMS mit sämtlichen redundanten Schutzfunktionen, wie Schutz vor Über- & Unterspannung, Kurzschlüssen, Über- & Untertemperatur, usw. ausgestattet. 8 Jahre nach dem Herstellungsdatum muss der Akku zur Überprüfung in ein Aquamot Service Center um Ihre Sicherheit zu 100% gewährleisten zu können.

#### WAS IST IM LIEFERUMFANG ENTHALTEN?

It einem Antriebspaket von Trend 1.3 – 1.8 sind Sie im Prinzip startbereit. Vom hocheffizienten Motor inkl. Propeller mit Bordcomputer und Fahrschalter bis hin zu Lithium Hochleistungsakku, Ladegerät, Not-Aus Reißband & Anode ist alles dabei.

KOMFORTABLER BORDCOMPUTER

HÖHENVERSTELLBARE PINNE

PROFILIERTES SCHAFTDESIGN

STABILES, STRÖMUNGSOPTIMIERTES ALUMINIUMGEHÄUSE



LITHIUM-HOCHLEISTUNGSAKKU INKL. BMS MIT REDUNDANTEN SCHUTZFUNKTIONEN

AUSGEKLÜGELTES AUFHÄNGUNGSSYSTEM

HOCHEFFIZIENTER & RUHIGER ANTRIEBSSTRANG

FINNE INKL. INTEGRIERTER ANODE

## MODELLÜBERSICHT

Modell	Leistung	Steuerung	Vergleich Schub Benzinaußenborder	Schub	Eingebauter Akku	Akkuleistung	Gewicht	Schaftlänge	Garantie	Preis <sup>1</sup>
Trend 1.3S-P	1.300 W	Pinne	4 PS	78 lbs	Ja - abnehmbar	640 Wh – Li-Ion	14,2 kg	63 cm	2 Jahre	2099,- €
Trend 1.3L-P	1.300 W	Pinne	4 PS	78 lbs	Ja - abnehmbar	640 Wh – Li-Ion	14,6 kg	75 cm	2 Jahre	2099,- €
Trend 1.8S-P	1.800 W	Pinne	5,5 PS	94 lbs	Ja - abnehmbar	640 Wh – Li-Ion	14,6 kg	63 cm	2 Jahre	2349,- €
Trend 1.8L-P	1.800 W	Pinne	5,5 PS	94 lbs	Ja - abnehmbar	640 Wh – Li-Ion	14,9 kg	75 cm	2 Jahre	2349,- €
Aufpreis für 1.280 Wh Akku	-	-	-	-	-	1.280 Wh – Li-Ion	+5,1 kg	-	2 Jahre	419,- €
Ersatzakku für Trend 1.3-1.8	-	-	-	-	-	640 Wh – Li-Ion	4,7 kg	-	2 Jahre	679,- €
Ersatzakku für Trend 1.3-1.8	-	-	-	-	-	1.280 Wh – Li-Ion	9,8 kg	-	2 Jahre	1099,- €
Aufpreis für XL-Schaft	-	-	-	-	-		+0,3 kg	83 cm	2 Jahre	249,- €
Ersatzpropeller	Für Trend 1.3 und 1.8									109,- €
Pinnenverlängerung	Pinnenrohrverlängerung mit 65cm Länge									79,- €

<sup>1</sup> Alle Preise inkl. MwSt.

# Aussenbordmotor TREND 1.1 - 1.6

## 💡 Vorteile

- ✓ Stärkste Motoren mit abnehmbaren Lithium-Hochleistungsakku am Markt
- ✓ Größte Akkukapazität in der Serienausstattung
- ✓ Keine Kabel – völlig untypisch, aber wahr – die Modelle Trend 1.1 & 1.6 kommen ohne sichtbare Kabel aus
- ✓ Lithium-Zellen von international bekannten Markenherstellern
- ✓ Überlegene Robustheit durch Leichtbaualuminiumgehäuse
- ✓ Schnell verstaut oder mitgenommen – im Handumdrehen weggeräumt
- ✓ Pinne ist in der Höhe fest einstellbar
- ✓ Für Pinnensteuerung oder Fernlenkung erhältlich
- ✓ Bürstenlose Motortechnologie
- ✓ Manuell trimm- & hochklappbar



## Aquapedia

### Sie Fragen - Wir Antworten

#### WELCHE LEISTUNG WIRD BENÖTIGT?

Beide Motoren sind für Schlauchboote, kleine Dinghis und andere Kleinboote geeignet. Um ausreichend Reserven gegen Wind und Welle zu haben empfehlen wir je nach Rumpfform den Trend 1.1 für Boote bis 1,5 Tonnen. Der Trend 1.6 kann bis 1,8 Tonnen verwendet werden.

#### WIE LANGE KANN MAN MIT DEN MOTOREN FAHREN?

	<b>Trend 1.1 mit 1.100 Watt / 640 Wh</b>	<b>Trend 1.6 mit 1.600 Watt / 640 Wh</b>
<b>Teillast</b>	06 h 30 min	04 h 30 min
<b>Halblast</b>	02 h 30 min	01 h 45 min
<b>Volllast</b>	00 h 36 min	00 h 25 min

Bei Verwendung des größeren Akkus verdoppelt sich die Fahrzeit.

#### WIE KANN DIE REICHWEITE BZW. FAHRDAUER ERHÖHT WERDEN?

Durch die Verwendung eines 2. Reserveakkus kann die Reichweite im Handumdrehen verlängert werden. Den leeren Akku raus, den vollen wieder rein und weiter geht's. Diese sind kostengünstig im Aquamot Zubehör erhältlich.

#### WIE SICHER IST DER TREND?

Natürlich ist er absolut sicher. Zum einen schützt das Not-AUS Abreißband vor einem unerwünschten Betrieb, zum anderen ist das BMS mit sämtlichen redundanten Schutzfunktionen, wie Schutz vor Über- & Unterspannung, Kurzschlüssen, Über- & Untertemperatur, usw. ausgestattet. 8 Jahre nach dem Herstellungsdatum muss der Akku zur Überprüfung in ein Aquamot Service Center um Ihre Sicherheit zu 100% gewährleisten zu können.

#### WAS IST IM LIEFERUMFANG ENTHALTEN?

it einem Antriebspaket von Trend 1.1 – 1.6 sind Sie im Prinzip startbereit. Vom hocheffizienten Motor inkl. Propeller mit Bordcomputer und Fahrshalter bis hin zu Lithium Hochleistungsakku, Ladegerät, Not-Aus Reißband & Anode ist alles dabei.

### KOMFORTABLER BORDCOMPUTER

Das integrierte Display gibt Auskunft über den Ladezustand der Batterie. Durch die Hintergrundbeleuchtung ist auch ein Ablesen in der Dämmerung problemlos möglich.

### LITHIUM-HOCHLEISTUNGSAKKU INKL. BMS MIT REDUNDANTEN SCHUTZFUNKTIONEN

Das 640Wh starke Energiepaket bietet neben einer beachtlichen Performance auch eine souveräne Sicherheit. Hochsichere Zellen von international bekannten Herstellern garantieren im Zusammenspiel mit einem hochintelligenten BMS die höchstmögliche Sicherheit. Damit ist dieses Akkupaket ein gewiss sicherer Partner.

### PROFILIERTES SCHAFTDESIGN

Durch die Profilierung konnte das Lenkverhalten deutlich verbessert werden. Es gibt je nach Bedarf 3 Schaftlängen: S, L & XL – wie Sie´s brauchen

### HOCHEFFIZIENTER & RUHIGER ANTRIEBSSTRANG

Leise & kraftvoll – so muss ein erstklassiger Außenborder sein. Dies kann nur durch einen Direktantrieb ohne Getriebe und ein überlegenes Propellerdesign garantiert werden. Auf überflüssige Elektronik wurde ebenfalls verzichtet

## MODELLÜBERSICHT

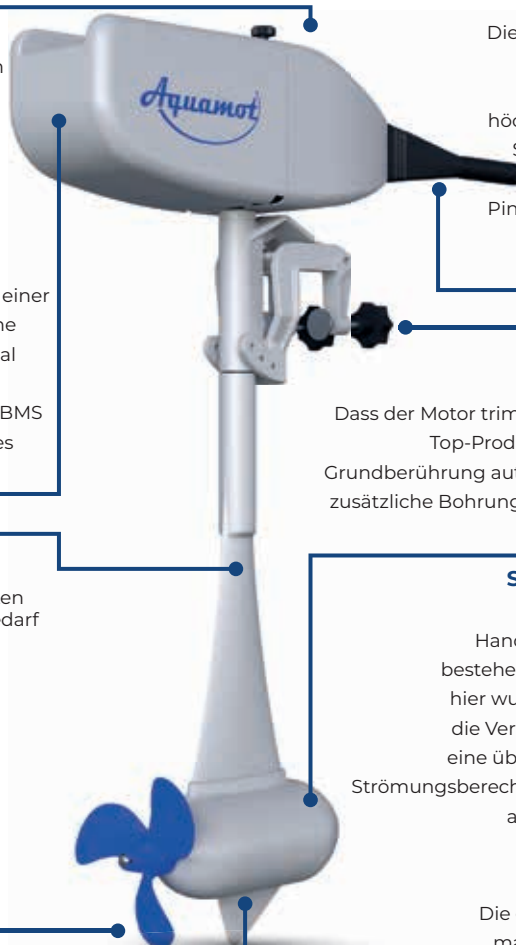

### HÖHENVERSTELLBARE PINNE

Die Pinne ist höhenverstellbar und rastet nach einem definierten Weg wiederkehrend ein.

Daher bietet der Trend einen höchstmöglichen Komfort für bsp. Angler und Segler, die den Motor auf einem differenten Höhenniveau nutzen wollen. Eine Pinnenverlängerung ist im Zubehör erhältlich. Alternativ kann der Trend 1.1 & 1.6 auch für Fernlenkung geliefert werden.

### AUSGEKLÜGELTES AUFHÄNGUNGSSYSTEM

Dass der Motor trimm- & hochklappbar ist, versteht sich für ein Top-Produkt von selbst. Aber das der Motor auch bei Grundberührung automatisch ausklinkt, ist neu. Zudem ist eine zusätzliche Bohrung vorgesehen, mit welcher der Motor gegen Diebstahl verbolzt werden kann.

### STABILES, STRÖMUNGSOPTIMIERTES ALUMINIUMGEHÄUSE

Handelsübliche Motoren dieser Leistungsklasse bestehen meist aus weniger robusten Plastik. Auch hier wurde der aufwendigere Weg gewählt. Durch die Verwendung von hochfestem Aluminium wird eine überlegene Robustheit gewährleistet. Viskose Strömungsberechnungen optimieren den Strömungsverlauf am Gehäuse zum anschließenden Propeller.

### FINNE INKL. INTEGRIERTER ANODE

Die großzügig dimensionierte Finne verbessert maßgeblich das Lenkverhalten des Motors im ausgeschalteten Zustand. Zudem dient sie auch als Auflaufschutz des Motors. Die Anode schützt gegen Korrosion

Modell	Leistung	Steuerung	Vergleich Schub Benzinaußenborder	Schub	Eingebauter Akku	Akkuleistung	Gewicht	Schaftlänge	Garantie	Preis <sup>1</sup>
Trend 1.1S-P	1.100 W	Pinne	3,5 PS	72 lbs	Ja - abnehmbar	640 Wh – Li-Ion	14,2 kg	63 cm	2 Jahre	1999,- €
Trend 1.1L-P	1.100 W	Pinne	3,5 PS	72 lbs	Ja - abnehmbar	640 Wh – Li-Ion	14,6 kg	75 cm	2 Jahre	1999,- €
Trend 1.6S-P	1.600 W	Pinne	5,0 PS	89 lbs	Ja - abnehmbar	640 Wh – Li-Ion	15,3 kg	63 cm	2 Jahre	2149,- €
Trend 1.6L-P	1.800 W	Pinne	5,5 PS	94 lbs	Ja - abnehmbar	640 Wh – Li-Ion	15,9 kg	75 cm	2 Jahre	2149,- €
Trend 1.1S-F	1.100 W	Fernlenkung	3,5 PS	72 lbs	Ja - abnehmbar	640 Wh – Li-Ion	14,2 kg	63 cm	2 Jahre	2099,- €
Trend 1.1L-F	1.100 W	Fernlenkung	3,5 PS	72 lbs	Ja - abnehmbar	640 Wh – Li-Ion	14,6 kg	75 cm	2 Jahre	2099,- €
Trend 1.6S-F	1.600 W	Fernlenkung	5,0 PS	89 lbs	Ja - abnehmbar	640 Wh – Li-Ion	15,3 kg	63 cm	2 Jahre	2449,- €
Trend 1.6L-F	1.800 W	Fernlenkung	5,5 PS	89 lbs	Ja - abnehmbar	640 Wh – Li-Ion	15,9 kg	75 cm	2 Jahre	2449,- €
Aufpreis für 1.280 Wh Akku	-	-	-	-	-	1.280 Wh – Li-Ion	+5,1 kg	-	2 Jahre	419,- €
Ersatzakku für Trend 1.1-1.6	-	-	-	-	-	640 Wh – Li-Ion	4,7 kg	-	2 Jahre	679,- €
Ersatzakku für Trend 1.1-1.6	-	-	-	-	-	1.280 Wh – Li-Ion	9,8 kg	-	2 Jahre	1099,- €
Aufpreis für XL-Schaft	-	-	-	-	-		+0,3 kg	83 cm	2 Jahre	249,- €
Ersatzpropeller										Für Trend 1.1 und 1.6 109,- €
Pinnenverlängerung										Pinnenrohrverlängerung mit 65cm Länge 79,- €

<sup>1</sup>Alle Preise inkl. MwSt.

# Aussenbordmotor TREND 2.2 - 25.0

## 💡 Vorteile

- ✓ Überlegene Schubkraft – kein anderer Motor dieser Leistungsklasse schiebt stärker als diese Außenborder
- ✓ Unerreichte Laufruhe durch Direktantrieb – kein, hochfrequentes Surren
- ✓ Höchster Komfort – intelligenter Bordcomputer und höhenverstellbare Pinne
- ✓ Unerreichte Langlebigkeit des Antriebsstranges durch Verwendung hochfester Werkstoffe
- ✓ Für Pinnensteuerung oder Fernlenkung erhältlich
- ✓ Bürstenlose Motortechnologie
- ✓ Manuell trimm- & hochklappbar

6,5 PS ÄQUIVALENT 45 PS



## Aquapedia

### Sie Fragen - Wir Antworten

#### WELCHE LEISTUNG WIRD BENÖTIGT?

Sämtliche Motortypen sind sowohl für kleine Dinghis als auch für größere Boote bis ca. 45 Fuß geeignet. Als Faustregel kann je nach Rumpfform und Revier (Reserven gegen Wind und Welle) ca. 1-2kW pro Tonne Marschgewicht angesetzt werden. Für eine exakte Auslegung kontaktieren Sie einen Fachhändler oder Aquamot.

#### WIE LANGE KANN MAN MIT DEN MOTOREN FAHREN?

Die Fahrdauer ist natürlich von der Kapazität und der Güte der Batterien abhängig. Untenstehend finden Sie Beispiele mit den Aquamot Longlife Deep-Cycle Batterien.

	<b>Trend 2.2 mit 2 Stk. Aquamot ALS Batterien 12 V / 260 Ah</b>	<b>Trend 4.3 mit 4 Stk. Aquamot ALS Batterien 12 V / 260 Ah</b>
<b>Teillast</b>	10 h 00 min	10 h 00 min
<b>Halblast</b>	05 h 30 min	05 h 30 min
<b>Volllast</b>	02 h 15 min	02 h 15 min

#### KANN MAN DIE BATTERIEBANK VERGRÖßERN ODER VERKLEINERN?

Natürlich gibt es viele Möglichkeiten, um die Reichweite zu erhöhen oder zu verringern. Grundsätzlich sollten aber nur Traktionsbatterien verwendet werden, welche auch für höhere Ströme über einen längeren Zeitraum konstruiert wurden (ACHTUNG: keine Starterbatterien oder Semitraktionsbatterien). Zudem wird eine Mindestkapazität von mind. 110Ah empfohlen. Alle Batterien sollen die gleiche Kapazität aufweisen, um eine möglichst hohe Lebensdauer zu erreichen. Fragen Sie bzgl. der Kapazitätsauslegung vorher immer Ihren Aquamot Fachhändler oder Aquamot.

#### WAS IST IM LIEFERUMFANG ENTHALTEN?

Generell ist im Antriebspaket alles enthalten außer Batterien und Ladegerät. Somit werden bei der Fernlenkung auch Fahrhebel und Bordcomputer mitgeliefert, bei der Pinnensteuerung ist diese in die Motoreinheit integriert. Die Kabellängen sind standardisiert (3m Hauptleitungen, 30cm die Batteriebügel, 6m zum Display und Fahrhebel). Eine Kabelverlängerung kann natürlich geliefert werden.



## INTEGRIERTES REGELSYSTEM

In der Motoreinheit wurde ein hochintelligentes Regelsystem integriert. Erstklassige Steuerfunktionen, souveräne Schutzfunktionen kompakt mit der Motoreinheit vereint. Somit ist der Motor für eine einfache Installation ausgelegt.

## KURZ-, LANG-, ODER XL-SCHAFT

Wird geliefert wie Sie es benötigen. Ebenso wurde durch die Profilierung das Lenkverhalten deutlich verbessert.

## OPTIMIERTE ANTI-KAVITATIONSPLATTE

Die Anti-Kavitationsplatte verhindert das Luftsaugen des Propellers und ermöglicht geringste Eintauchtiefen des Motors. Diese ist optional im Zubehör erhältlich.

## HOCHEFFIZIENTER & RUHIGER ANTRIEBSSTRANG

Leise und kraftvoll muss ein überlegener Bootsmotor sein. Nur durch Verwendung eines Direktantriebs ohne Getriebe und durch ein erstklassiges, modernes Propellerdesign kann dies sichergestellt werden.



## HÖHENVERSTELLBARE PINNE ODER FERNLENKUNG

Der Trend bietet einen höchstmöglichen Komfort für bspw. Fischer oder Segler, die den Motor auf einem anderen Höhenniveau nutzen wollen. Die höhenverstellbare Pinne rastet nach einem definierten Wegwiederkehrend ein und fällt nicht selbstständig nach unten. Eine Pinnenverlängerung ist im Zubehör erhältlich. Alternativ kann der Trend auch für Fernlenkung geliefert werden

## KOMFORTABLER BORDCOMPUTER

Der Bordcomputer gibt Auskunft über den Ladezustand der Batterie.

## GENIALES AUFHÄNGUNGSSYSTEM

Dass der Motor trimm- & hochklappbar ist, versteht sich für ein Top-Produkt von selbst. Aber das der Motor auf bei Grundberührung automatisch ausklinkt, ist neu. Zudem ist eine zusätzliche Bohrung vorgesehen, mit welcher der Motor gegen Diebstahl verbolzt werden kann

## HIGH-TECH MOTOR OHNE ELEKTRONIK

Die bürstenlosen Motoren versprechen Werte der Superlative. Durch exakte Feldberechnungen wurden die Antriebe akribisch an den Einsatz des elektrischen Bootsmotors angepasst. Der sensorlose Motor garantiert zudem einen gewiss sicherer Lauf, zu jeder Zeit und an jedem Ort.

## MODELLÜBERSICHT

Modell	Leistung	Spannung	Steuerung	Vergleich Schub Benzinaußenborder	Schub	Gewicht	Schaftlänge	Garantie	Preis <sup>1</sup>
Trend 2.2L-P	2.200 W	24 V	Pinne	6,5 PS	124 lbs	23,4 kg	75 cm	2 Jahre	3299,- €
Trend 4.3L-P	4.300 W	48 V	Pinne	11 PS	197 lbs	24,8 kg	75 cm	2 Jahre	3699,- €
Trend 2.2L-F	2.200 W	24 V	Fernlenkung	6,5 PS	124 lbs	23,4 kg	75 cm	2 Jahre	3299,- €
Trend 4.3L-F	4.300 W	48 V	Fernlenkung	11 PS	197 lbs	24,8 kg	75 cm	2 Jahre	3699,- €
Trend 8.0L-F	8.000 W	48 V	Fernlenkung	20 PS	k.A.	51,3 kg	75 cm	2 Jahre	6599,- €
Trend 11.0L-F	11.000 W	48 V	Fernlenkung	28 PS	k.A.	52,2 kg	75 cm	2 Jahre	7499,- €
Trend 15.0L-F	15.000 W	48 V	Fernlenkung	35 PS	k.A.	53,3 kg	75 cm	2 Jahre	8199,- €
Trend 20.0L-F	20.000 W	96 V	Fernlenkung	40 PS	k.A.	55,4 kg	75 cm	2 Jahre	9399,- €
Trend 25.0L-F	25.000 W	96 V	Fernlenkung	45 PS	k.A.	58,2 kg	75 cm	2 Jahre	9999,- €
Aufpreis für XL-Schaft	-	-	-	-	-	+0,3 kg	83 cm	2 Jahre	249,- €
Anti-Kavitationsplatte	Aus Niro								79,- €
Kabelverlängerung Motorkabel – 2 m	Verlängerung um 2m								99,- €
Kabelverlängerung Fahrhebel – 2 m	Verlängerung um 2m								29,- €
Ersatzpropeller	Für Trend 2.2 und 4.3								109,- €
Pinnenverlängerung	Pinnenrohrverlängerung mit 65cm Länge								79,- €

<sup>1</sup> Alle Preise inkl. MwSt.

# Flanschmotor TREND 1.1 - 1.6

## Vorteile

- ✓ Erstes Flanschmotorsystem mit transportablen Lithium-Hochleistungsakku
- ✓ Geringster Schleppwiderstand durch akribische Strömungsoptimierung und faltpropeller
- ✓ Sieht man nicht, macht keinen Lärm und schiebt ganz schön stark
- ✓ Akku ist schnell verstaut oder mitgenommen – im Handumdrehen weggeräumt
- ✓ Lithium-Zellen von international bekannten Markenherstellern
- ✓ Bürstenlose Motortechnologie
- ✓ Angepasster Ausgleichskeil für die ideale Ausrichtung erhältlich

3,5 PS ÄQUIVALENT 5 PS



## Aquapedia

### Sie Fragen - Wir Antworten

#### WELCHE LEISTUNG WIRD BENÖTIGT?

Beide Motormodelle sind speziell für Segelboote als Flautenschieber, aber auch für kleinere Motorboote geeignet. Um ausreichend Reserven gegen Wind und Welle zu haben empfehlen wir je nach Rumpfform den Trend 1.1 für Boote bis 1,5 Tonnen, der Trend 1.6 kann bis 1,8 Tonnen verwendet werden.

#### WIE LANGE KANN MAN MIT DEN MOTOREN FAHREN?

	<b>Trend 1.1 mit 1.100 Watt / 640 Wh</b>	<b>Trend 1.6 mit 1.600 Watt / 640 Wh</b>
<b>Teillast</b>	06 h 30 min	04 h 30 min
<b>Halblast</b>	02 h 30 min	01 h 45 min
<b>Volllast</b>	00 h 36 min	00 h 25 min

Bei Verwendung des größeren Akkus verdoppelt sich die Fahrzeit.

#### WIE SIND FLANSCHMOTOREN ZU PLATZIEREN?

Grundsätzlich werden Flanschmotoren zwischen Kiel und Ruder positioniert. Dabei soll der Motor näher am Kiel als beim Ruder sein. Der Grund hierfür ist, dass nach dem Propeller Verwirbelungen entstehen und somit Vibrationen am Ruder hervorgerufen werden können. Desweiteren ist der Motor auch im Lee-Wasser vom Kiel und hat somit einen geringeren Schleppwiderstand. Außerdem sollen Flanschmotoren parallel zur Wasserlinie angeordnet sein. Dafür werden von Aquamot maßgefertigte Ausgleichskeile angeboten, welche zugleich schwingungsdämpfend sind.

#### WAS IST IM LIEFERUMFANG ENTHALTEN?

Mit einem Antriebspaket von Trend 1.1 – 1.6 sind Sie im Prinzip startbereit. Vom hocheffizienten Motor inkl. Festpropeller & schwingungsdämpfender Ausgleichsplatte, Bordcomputer und Fahrschalter bis hin zu Lithium Hochleistungsakku, Ladegerät, Ein-/Aus-Schalter & Anode ist alles dabei. Als Option kann ein faltpropeller zur Verringerung des Schleppwiderstandes und ein maßgefertigter Ausgleichskeil als Montageerleichterung erworben werden.

## SCHWINGUNGSDÄMPFENDE AUSGLEICHSPLATTE

Damit der Motor den optimalen Vortrieb leisten kann, sollte dieser parallel zu Wasserlinie montiert werden. Daher werden kundenspezifisch gefertigte Ausgleichskeile angeboten. Zudem dämpft dieses spezielle Material auch Schwingungen. Dies garantiert neben einem max. Vortrieb auch eine unerreichte Laufruhe.

## ROBUSTE BEFESTIGUNG

Die Antriebsbefestigung erfolgt durch zwei M10 Gewindesteubolzen. Diese sind selbstverständlich aus rostfreiem Stahl gefertigt.

## HOCHEFFIZIENTER MOTOR

Das Herz des Antriebs befindet sich im stabilen Motorgehäuse. Der überaus effiziente Motor mit niedriger Drehzahl bringt ordentlich viel Kraft auf den Propeller. Zudem überzeugt er durch seine enorme Laufruhe auf ganzer Linie

## HOCHLEISTUNGSPROPELLER

Der Propeller ist perfekt auf den Motor abgestimmt und garantiert die höchsten Schubwerte am Markt. Vergleichen Sie selbst! Um den Schleppwiderstand für Segler zu verringern, wird ein optionaler Faltpropeller aus Bronze oder ein Drehflügelpropeller angeboten

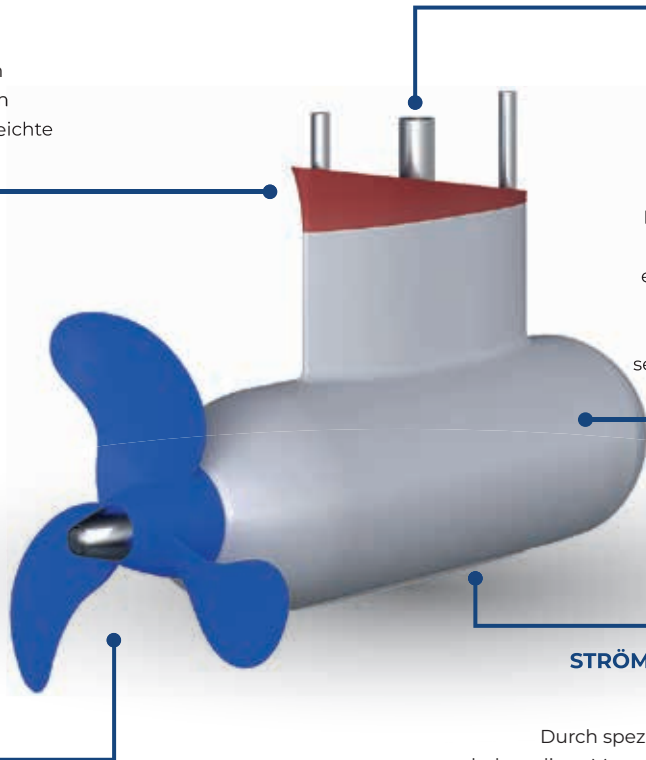

## STRÖMUNGSTECHNISCH OPTIMIERTES ALU-LEICHTBAUGEHÄUSE

Durch spezielle viskose Strömungsberechnungen haben diese Motoren den geringsten Schleppwiderstand am Markt und außerdem wird der Propeller optimal angeströmt. Das Gehäuse besteht aus einem seawasserfesten Aluminium

## MODELLÜBERSICHT

Modell	Leistung	Vergleich Schub Benzinaußenborder <sup>2</sup>	Schub <sup>2</sup>	Integrierter Akku	Akkuleistung	Gewicht	Garantie	Preis <sup>1</sup>
Trend 1.1FM	1.100 W	3,5 PS	72 lbs	Ja - mitnehmbar	640 Wh - Li-Ion	9,5 kg	2 Jahre	2259,- €
Trend 1.6FM	1.600 W	5,0 PS	89 lbs	Ja - mitnehmbar	640 Wh - Li-Ion	10,2 kg	2 Jahre	2599,- €
Aufpreis für 1.280 Wh Akku	-	-	-	-	1.280 Wh - Li-Ion	+5,1 kg	2 Jahre	419,- €
Ersatzakku für Trend 1.1-1.6	-	-	-	-	640 Wh - Li-Ion	4,7 kg	2 Jahre	679,- €
Ersatzakku für Trend 1.1-1.6	-	-	-	-	1.280 Wh - Li-Ion	9,8 kg	2 Jahre	1099,- €
Faltpropeller	Für Trend 1.1 & 1.6 zur Verringerung des Schleppwiderstands							899,- €
Drehflügelpropeller	Für Trend 1.1 & 1.6 zur Verringerung des Schleppwiderstands & Verbesserung des Aufstoppens							749,- €
Ausgleichskeil	Maßgefertigter Ausgleichskeil - bis max. 50mm Höhe							89,- €
Ersatzpropeller	Festpropeller für Trend 1.1 und 1.6							109,- €
Ersatzladegerät	Für Trend 1.1 und 1.6							79,- €
Solar Kit	Faltbar - 60Wp							449,- €

<sup>1</sup> Alle Preise inkl. MwSt. <sup>2</sup> gemessen mit Festpropeller

# Flanschmotor TREND 2.2 - 25.0

6,5 PS ÄQUIVALENT 45 PS

## 💡 Vorteile

- ✓ Geringster Schleppwiderstand durch akribische Strömungsoptimierung des Antriebgehäuses und Faltpropellers
- ✓ Sieht man nicht, macht keinen Lärm und schiebt ganz schön stark
- ✓ Leiser als die anderen durch einen überlegenen Direktantrieb
- ✓ Bürstenlose Motortechnologie
- ✓ Angepasster Ausgleichskeil für die ideale Ausrichtung erhältlich



## Aquapedia

### Sie Fragen - Wir Antworten

#### WELCHE LEISTUNG WIRD BENÖTIGT?

Beide Motormodelle sind speziell für Segelboote als Flautenschieber, aber auch für kleinere Motorboote geeignet. Um ausreichend Reserven gegen Wind und Welle zu haben empfehlen wir je nach Rumpfform den Trend 2.2 für Boote bis 2,5 Tonnen, der Trend 4.3 kann bis 4,0 Tonnen verwendet werden.

#### WIE LANGE KANN MAN MIT DEN MOTOREN FAHREN?

Die Fahrdauer ist natürlich von der Kapazität und der Güte der Batterien abhängig. Untenstehend finden Sie Beispiele mit den Aquamot Longlife Deep-Cycle Batterien

	<b>Trend 2.2 mit 2 Stk. Aquamot ALS Batterien 12 V / 145 Ah</b>	<b>Trend 4.3 mit 4 Stk. Aquamot ALS Batterien 12 V / 145 Ah</b>
<b>Teillast</b>	08 h 30 min	10 h 00 min
<b>Halblast</b>	03 h 30 min	04 h 00 min
<b>Volllast</b>	01 h 35 min	01 h 40 min

#### WIE SIND FLANSCHMOTOREN ZU PLATZIEREN?

Grundsätzlich werden Flanschmotoren zwischen Kiel und Ruder positioniert. Dabei soll der Motor näher am Kiel als beim Ruder sein. Der Grund hierfür ist, dass nach dem Propeller Verwirbelungen entstehen und somit Vibrationen am Ruder hervorgerufen werden können. Desweiteren ist der Motor auch im Lee-Wasser vom Kiel und hat somit einen geringeren Schleppwiderstand. Außerdem sollen Flanschmotoren parallel zur Wasserlinie angeordnet sein. Dafür werden von Aquamot maßgefertigte Ausgleichskeile angeboten, welche zugleich schwingungsdämpfend sind.

#### WAS IST IM LIEFERUMFANG ENTHALTEN?

Generell ist im Antriebspaket alles enthalten außer Batterien und Ladegerät. Vom hocheffizienten Motor inkl. Festpropeller & schwingungsdämpfender Ausgleichsplatte, Bordcomputer bis hin zu Fahrshalter und Ein-/Aus-Schalter ist alles dabei. Als Option kann ein Faltpropeller zur Verringerung des Schleppwiderstandes und ein maßgefertigter Ausgleichskeil als Montageerleichterung erworben werden.

## SCHWINGUNGSDÄMPFENDE AUSGLEICHSPLATTE

Der Motor sollte parallel zur Wasserlinie montiert werden, damit er den max. möglichen Vortrieb erzeugen kann.

Daher werden bei uns kundenspezifisch gefertigte Ausgleichsplatten angeboten. Darüber hinaus dämpfen diese auch mechanische Schwingungen. Daher ist neben einen max. Vortrieb auch eine überlegene Laufruhe garantiert.

## HOCHEFFIZIENTER PROPELLER AUF STABILER MOTORWELLE

Ziel des Propellers ist es den höchstmöglichen Schub zu gewährleisten – und das machen die Propeller von Aquamot auch. Mit den eigens entwickelten Propellerdesigns erreichen diese Motoren die höchsten Schubwerte am Markt. Außerdem sind speziell für Segler auch Faltpropeller erhältlich.

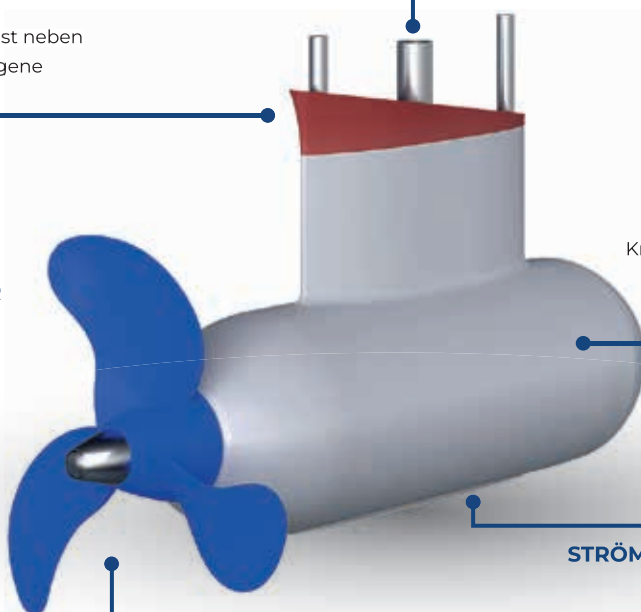

## SOLIDE BEFESTIGUNG

Die aus rostfreiem Stahl gefertigte Motorbefestigung erfolgt durch zwei solide M10 Gewindesteubolzen.

## HIGH-TECH MOTORSYSTEM

Der überaus effiziente Motor arbeitet bürstenlos mit niedrigen Drehzahlen. Somit wird geräuschlos ordentlich viel Kraft auf die stabile Welle aus rostfreiem Stahl übertragen.

## STRÖMUNGSTECHNISCH OPTIMIERTES ALU-LEICHTBAUGEHÄUSE

Die Motoren mit geringstem Schleppwiderstand bieten einen optimalen Strömungsverlauf zum anschließenden Propeller. Zudem ist das stabile Aluminiumgehäuse dauerhaft für Seewasser ausgelegt und garantiert eine

## MODELLÜBERSICHT

Modell	Leistung	Spannung	Steuerung	Vergleich Schub Benzinaußenborder <sup>2</sup>	Schub <sup>2</sup>	Gewicht	Garantie	Preis <sup>1</sup>
Trend 2.2FM	2.200 W	24 V	Ferngas	6,5 PS	124 lbs	19,1 kg	2 Jahre	3199,- €
Trend 4.3FM	4.300 W	48 V	Ferngas	11 PS	197 lbs	20,4 kg	2 Jahre	3599,- €
Trend 8.0FM	8.000 W	48 V	Ferngas	20 PS	k.A.	43,4 kg	2 Jahre	6099,- €
Trend 11.0FM	11.000 W	48 V	Ferngas	28 PS	k.A.	44,3 kg	2 Jahre	6699,- €
Trend 15.0FM	15.000 W	48 V	Ferngas	35 PS	k.A.	45,2 kg	2 Jahre	7249,- €
Trend 20.0FM	20.000 W	96 V	Ferngas	40 PS	k.A.	47,6 kg	2 Jahre	8399,- €
Trend 25.0FM	25.000 W	96 V	Ferngas	45 PS	k.A.	48,9 kg	2 Jahre	8999,- €
Faltpropeller	Für Trend 2.2 und 4.3 zur Verringerung des Schleppwiderstands							899,- €
Ausgleichskeil	Maßgefertigter Ausgleichskeil – bis max. 50mm Höhe							89,- €
Ersatzpropeller	Festpropeller für Trend 2.2 und 4.3							109,- €
Kabelverlängerung - 2m	Verlängerung um 2m							99,- €
Kabelverlängerung Fahrhebel - 2m	Mit Stecker							29,- €

<sup>1</sup> Alle Preise inkl. MwSt. <sup>2</sup> gemessen mit Festpropeller



## Wellenantriebe

### Vorteile

- Modernste Motortechnologie
- 3-dimensional verstellbares Aufhängungssystem
- Souveräne Sicherheitsfeatures
- Großdimensionierte Staudrucklager
- Maximalste Laufruhe

## MODELLÜBERSICHT

Modell	Leistung	Spannung	Steuerung	Vergleich Schub Benzinaußenborder	Gewicht	Garantie	Preis
Trend 2.0MA	2.000W	24V	Ferngas	6PS	24,3kg	2 Jahre	3699,-€
Trend 3.0MA	3.000W	36V	Ferngas	9PS	25,4kg	2 Jahre	3899,-€
Trend 4.3MA	4.300W	48V	Ferngas	11PS	26,2kg	2 Jahre	4199,-€
Trend 7.0MA	7.000W	48V	Ferngas	16PS	28,3kg	2 Jahre	5299,-€
Trend 11.0MA	11.000W	48V	Ferngas	28PS	42,3kg	2 Jahre	5999,-€
Trend 16.0MA	16.000W	72V	Ferngas	38PS	44,3kg	2 Jahre	6299,-€

### 3-DIMENSIONAL VERSTELLBARE AUFHÄNGUNG

Die Montagegegebenheiten sind in verschiedenen Booten oftmals sehr unterschiedlich. Auch soll eine Wellenflucht zwischen der Motor- & Propellerwelle erzielt werden, das heißt die Achse der Propellerwelle und Motorwelle soll genau gleich sein, um einen optimalen Betrieb zu erzielen.

Daher wurde ein spezielles 3-dimensional verstellbares Aufhängungssystem entwickelt, das leicht anpass- und adaptierbar ist. Auch die Montagefreundlichkeit ist durch dieses Aufhängungssystem enorm gestiegen. Dazu verfügt es über die nötige Stabilität, um den Schub der Propellerwelle aufnehmen zu können.

Als Vibrationsdämpfer werden optimierte Montagefüße mitgeliefert.



### LEISTUNGSSTARKER MOTOR HÖCHSTER EFFIZIENZ

Der hocheffiziente luftgekühlte Motor zeichnet sich durch eine überlegene Leistungsstruktur aus.

Dazu benötigt der Motor keine für den Betrieb notwendige Sensoren, das ihn klar mit einer unerreichten Betriebsstabilität auszeichnet.

Darüber hinaus besitzt der Antrieb ein großdimensioniertes Staudrucklager, das problemlos den Schub des Propellers aufnehmen kann.

### STABILE ANTRIEBSWELLE

Um maximalstes Drehmoment an den Propeller weitergeben und dabei gleichzeitig den hohen Schub der Propellerwelle standhalten zu können, muss die Welle auch stark genug sein.

Die großdimensionierte Edelstahlwelle entspricht dabei genau unseren Qualitätsansprüchen.

### KUPPLUNG

Die Kupplung ist das zentrale Bindeglied der Kraftübertragung von Motor- auf Propellerwelle.

Dabei kann das System problemlos an viele verschiedene Wellentypen (metrische und zöllige Maße) angepasst werden.

Als High End Lösungen bieten wir flexible Kupplungen an, die axiale, winkelige und radiale Abweichungen ausgleichen.

Auch die Geräuschübertragung durch Vibrationen wird stark minimiert.



## Unterflurmotoren

### 💡 Vorteile

- ✓ Unerreichter Gesamtwirkungsgrad
- ✓ Maximalste Laufruhe
- ✓ Einzigartiges schwingungsdämpfendes Aufhängungssystem für maximalste Laufruhe und Montagefreundlichkeit
- ✓ Dauerhaft salz- und süßwasserbeständig
- ✓ Optimierte Anti-Kavitationsplatte verhindert das Nachsaugen von Luft, somit können minimalste Eintauchtiefen erreicht werden

### MODELLÜBERSICHT

Modell	Leistung	Spannung	Steuerung	Vergleich Schub Benzinaußenborder	Schub	Gewicht	Garantie	Preis
Trend 2.2UF	2.200W	24V	Ferngas	6,5PS	124 lbs	19,4kg	2 Jahre	3549,-€
Trend 4.3UF	4.300W	48V	Ferngas	11PS	194 lbs	21,2kg	2 Jahre	3999,-€
Trend 8.0UF	8.000W	48V	Ferngas	20PS	k. A.	45,2kg	2 Jahre	6299,-€
Trend 11.0UF	11.000W	48V	Ferngas	28PS	k. A.	47,3kg	2 Jahre	7099,-€
Trend 15.0UF	15.000W	48V	Ferngas	35PS	k. A.	48,3kg	2 Jahre	8199,-€
Trend 20.0UF	20.000W	96V	Ferngas	40PS	k. A.	50,2kg	2 Jahre	9299,-€
Trend 25.0UF	25.000W	96V	Ferngas	45PS	k. A.	51,3kg	2 Jahre	9999,-€
Aufpreis Lenkturm	doppel abgedichtet							399,-€
Faltpropeller								899,-€



## ANSCHLUSS MONOSEIL-LENKSYSTEM

Der Anschluss eignet sich standardmäßig für eine Seilumlauflenkung. Optional kann ein Anbausatz für ein Monoseil-Lenksystem, der auch für eine Hydrauliklenkung geeignet ist, aufgebaut werden.

Somit eignet sich der Motor perfekt für jedes Lenksystem.

## HÖHENVERSTELLBARER SCHAFT

Durch den höhenverstellbaren Schaft kann der Motor stufenlos einfach in die optimale Position gebracht werden.

Darüber hinaus sind die Schäfte auch viel größer dimensioniert als vergleichbare Produkte.

## STABILES, STRÖMUNGSTECHNISCH OPTIMIERTES GEHÄUSE

Das gegossene Gehäuse besteht aus einer seewasserfesten Aluminiumknetlegierung. Dies bietet eine außerordentliche Robustheit.

Zudem ist dieses Gehäuse mit einer 6-lagigen Beschichtung gegen Bewuchs und Korrosion versehen

## STRÖMUNGOPTIMIERTE LENKFINNE

Durch diese Lenkfinne lässt sich Ihr Boot auch im ausgeschalteten Zustand auch noch perfekt manövrieren und somit wurde der Komfortfaktor beim An- & Ablegen um einen weiteren Punkt angehoben.

Oftmals herrscht auch Tiefgangproblem an der Anlegestelle. Sollte es trotz vermehrter Achtsamkeit doch einmal passieren, dass man auf Grund läuft ist das noch lange kein Problem für dieses Energiepaket.

Die Finne ist mit einer Sollbruchstelle versehen um einen größeren Schaden am Motor zu vermeiden.

## EINZIGARTIGE, SCHWINGUNGSDÄMPFENDE ANTRIEBSAUFNAHME

Um keine unnötigen Schwingungen und somit Vibrationen in den Bootsrumpf einzuleiten wurde eine weltweit einzigartige Antriebsaufnahme zum Einlaminierten in den Rumpf entwickelt.

Diese dämpft Schwingungen, die durch hydrodynamische Prozesse entstehen können, bis zu 5-mal besser als herkömmliche Motorenaufnahmen. Natürlich ist auch ein Hennegatsrohr erhältlich.

## OPTIMIERTE ANTI-KAVITATIONSPLATTE

Die Anti-Kavitationsplatte verhindert ein Luftsaugen des Propellers und ermöglicht somit geringste Eintauchtiefen des Motors.

## INTEGRIERTE ANODE VERHINDERT KORROSION

Die im Motorsystem integrierte Anode verhindert Korrosion am Motorgehäuse.

## MEHRDIMENSIONAL OPTIMIERTER PROPELLER AUF STABILER MOTORWELLE

Dieser stabile Propeller, der auch in der Berufsschiffahrt und bei U-Booten eingesetzt wird, versichert Ihnen einen einzigartigen dynamischen Vortrieb.

Durch den extremen Skew wurde neben enormen Schubkräften auch ein niedriger Geräuschpegel erreicht.

Somit kann man sich mit diesem Antriebssystem angenehm an Bord unterhalten.

## HOCHEFFIZIENTER MOTOR

Das Herz des Antriebes befindet sich im Antriebsgehäuse.

Die langsam laufenden Motoren bringen Kraft getriebeles über eine stabile Welle aus Edelstahl an den Propeller.

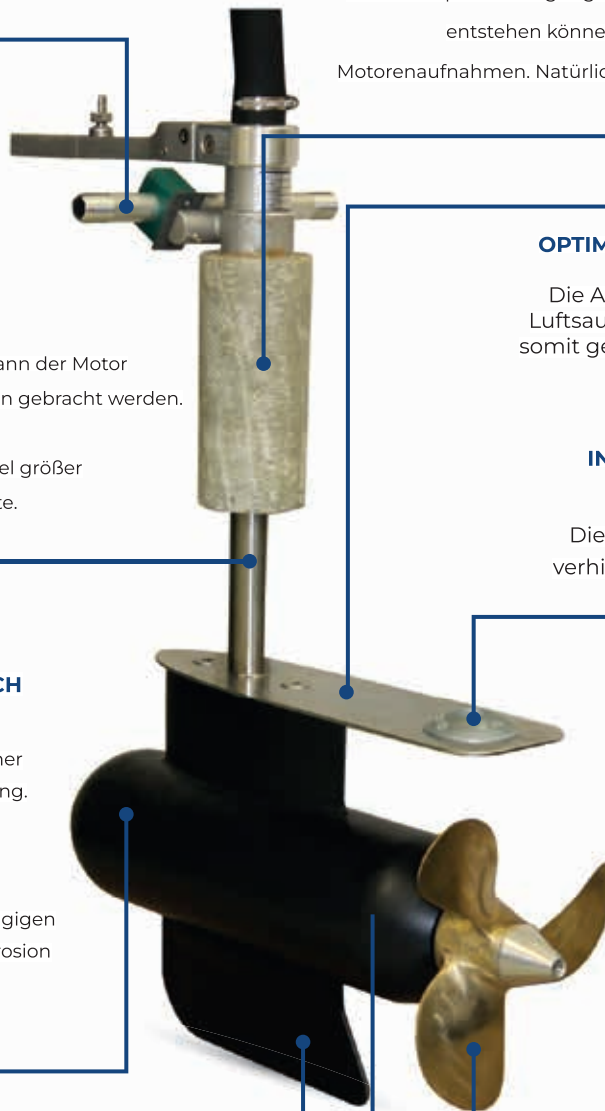

# Aquamot Longlife Silicon Batterien

## 💡 Vorteile

- ✓ Überlegene Langlebigkeit (bis zu 950 Zyklen bei 50% Entladung)
- ✓ Hochtemperaturfähig bis zu 65°C Umgebungstemperatur
- ✓ Mehr Strom pro Zyklus: bis zu 30% mehr Stromentnahme pro Ladung
- ✓ Innovative SILIKON-Technologie
- ✓ Makellose Performance durch Deep-Cycle Fähigkeit
- ✓ Hohe Dauerentladeströme möglich
- ✓ Saubere Lösung: Elektrolyt in Vliesmatten fest gebunden
- ✓ Souveräne Sicherheit
- ✓ Absolut wartungsfrei

## Unsere Batterien

Ein absolut zuverlässiger Partner an Bord zu jeder Zeit, an jedem Ort und bei jedem Einsatz. Die Aquamot Longlife Silicon Deep-Cycle Batterie ist eine VRLA-Batterie für verschiedene Einsatzbereiche mit höheren Dauerströmen.

Mit der Aquamot AGM Deep-Cycle Batterie können Sie bis zu 9-mal so viel laden und entladen (bis zu 950 Zyklen bei 50% Entladung oder bis zu 750 Zyklen bei 75% Entladung bei 25°C), wie bei einer handelsüblichen Batterie. Dies ist nach unserem Verständnis absolut Marktpitze. Durch die Verwendung von massivsten Bleigitterplatten und eine eigens entwickelte SILIKON Technologie kann diese Langlebigkeit erreicht werden.

Weiters ist dadurch der Innenwiderstand deutlich gesunken. Somit kann in Kombination mit der Deep-Cycle Fähigkeit (bis zu 80% Entladung) bis zu 30% mehr Strom pro Zyklus aus der Batterie entnommen werden als bei einer herkömmlichen Batterie. Auch die Hochtemperaturfähigkeit bis zu 65°C kann aufgrund dieser neuen SILIKON Technologie erreicht werden.

Durch die Verwendung der modernsten ABS Technologie für das Gehäuse und den inneren Aufbau sind die Batterien extrem robust und darüber hinaus noch äußerst stoß- und erschütterungsfest. Zusätzlich ist die Batterie lageunempfindlich und kann in jeder Position eingebaut werden.



## MODELLÜBERSICHT

Modell	ALS12085	ALS12105	ALS12115	ALS12145	ALS12200	ALS12260
<b>Kapazität (C20)</b>	85 Ah	105 Ah	115 Ah	145 Ah	200 Ah	260 Ah
<b>Länge</b>	260 mm	307 mm	331 mm	341 mm	532 mm	520 mm
<b>Breite</b>	169 mm	169 mm	176 mm	173 mm	206 mm	268 mm
<b>Höhe gesamt</b>	215 mm	216 mm	220 mm	288 mm	222 mm	226 mm
<b>Gewicht</b>	26,2 kg	30,7 kg	33,7 kg	42,3 kg	59,0 kg	77,5 kg
<b>Terminal</b>	M6	M6	M8	M8	M8	M8
<b>Temperatureinsatzbereich</b>	-25°C bis 65°C					
<b>Selbstentladung</b>	<2% pro Monat (25°C)					
<b>Ladeschlussspannung</b>	14,4 V bis 14,9 V					
<b>Floating Spannung</b>	13,6 V bis 13,8 V					
<b>Garantie</b>	2 Jahre					
<b>Preis<sup>2</sup></b>	269,- €	299,- €	349,- €	449,- €	599,- €	759,- €

<sup>1</sup> keine Traktionsbatterie (nicht Deep-Cycle fähig und geringere Zyklenanzahl) <sup>2</sup> Alle Preise inkl. MwSt.

## Überlegene Langlebigkeit

Mit der Aquamot AGM Deep-Cycle Batterie können Sie bis zu 9-mal so viel laden und entladen (bis zu 950 Zyklen bei 50% Entladung oder bis zu 750 Zyklen bei 75% Entladung und 25°C), wie eine handelsübliche Batterie. Dies ist nach unserem Verständnis absolut Marktspitze. Durch die Verwendung von massivsten Bleigitterplatten und ein eigens entwickeltes plattenaktives Pastenmaterial, sowie eine völlige neuartige Silikontechnik ermöglichen diese Langlebigkeit.

## Makellose Performance

Grundsätzlich können bei herkömmlichen Batterien nur bis zu max. 50% ihrer Kapazität entladen werden, das heißt es kann maximal die Hälfte der Kapazität auch genutzt werden. Aquamot AGM Deep-Cycle Batterien können bis zu erstaunlichen 80% entladen werden. Somit steht Ihnen 30% mehr Energie bei gleicher Kapazität zur Verfügung. Daher können auch Verbraucher bis zu 30% länger ohne externe Stromlieferanten genutzt werden.

## Weit reichender Temperatureinsatzbereich

Handelsübliche Batterien haben lediglich einen Temperatureinsatzbereich von -10°C bis max. +40°C. Gerade für den Bootsbereich, wo im Hochsommer Temperaturen bis zu +60°C im Motorraum herrschen können reicht dies natürlich absolut nicht aus. Daher sind Aquamot Deep-Cycle Batterien hochtemperaturfähig und können bis zu unglaublichen +65°C für den Betrieb auch problemlos verwendet werden.



## Robuste und auslaufsichere Konstruktion

Durch die Verwendung der modernsten ABS Technologie und durch den inneren Aufbau sind die Batterien extrem robust und darüber hinaus noch äußerst stoß- und erschütterungsfest. Da bei diesem Batterietyp kein flüssiger Elektrolyt verwendet wird, sondern der Elektrolyt in Fiberglasmatten gebunden ist, besteht auch keinerlei Auslaufgefahr des Elektrolyten. Somit ist die Batterie total lageunempfindlich und kann in jeder Position eingebaut werden.



## Souveräne Sicherheit

Oftmals neigen insbesondere neuere Batterietechnologien schnell zum Überhitzen. Im schlimmsten Fall kann es dadurch zu einem Brand kommen. Diese Batterien sind quasi unbrennbar und sollte sich einmal ein hoher Druck in den Batterien aufbauen, stellt dies auch kein Problem dar. Es stehen intelligente Überdruckventile zu Verfügung, welche das Gas simpel abführen. Somit ist dies eine gewiss sichere Konstruktion.

## Absolut wartungsfrei

Wer kennt das nicht, destilliertes Wasser nachfüllen, Säurestand überprüfen, Polfett anbringen und so weiter... Alles vergessen mit der total wartungsfreien Batterietechnologie von Aquamot. Die geschlossenen AGM Deep-Cycle Batterien sind absolut wartungsfrei, d. h. es ist der Elektrolyt nicht mehr flüssig sondern in Fiberglasmatten gebunden. Auch bei den Polen wird, wie in der Norm vorgesehen, eine Verschraubung verwendet. Somit ist der Kontakt flächendeckend und es muss kein zusätzliches Fett verwendet werden.

## Brillante Lagerfähigkeit

Durch die Verwendung der modernsten Materialien in den Gitterplatten und im Pastenmaterial konnte ein äußerst geringer Innenwiderstand erreicht werden. Dies hat den Vorteil, dass die Lagerfähigkeit enorm erhöht wurde und die Selbstentladung dadurch drastisch vermindert werden konnte. So liegt die Selbstentladung bei weniger als 2% nach einem Monat.

## Zahlreiche EU- & US-Normen

Natürlich entsprechen die Aquamot Deep-Cycle Batterien neben zahlreichen europäischen Normen auch US Normen. Somit kann die Batterie problemlos und ohne Bedenken weltweit verwendet werden.

# LITHIUM BATTERIE ALI 24/4100



## DAS SPRICHT DAFÜR

- Führendes Preis-Leistungsverhältnis
- Leichtgewicht: mehr als 145Wh/kg Energiedichte
- Smarte Bedienung = einfacher Einbau: keine Installationen von extra Bus-Leitungen notwendig
- Zuverlässig durch mehrstufiges Sicherheitssystem
- Nachhaltig & Made in Austria

## NEXT-LEVEL LITHIUM BATTERIE

Sicher, leistungsstark und kosteneffizient – die neue ALI Highend-Lithium Batterie ist ein absolut zuverlässiger Partner zu jeder Zeit, an jedem Ort und bei jedem Einsatz. Zudem besitzt sie alle Features, welche im Bootsbereich entscheidend sind - überlegene Langlebigkeit –brillante Energiedichte – hochtemperaturbeständig - robust & auslaufsicher - wartungsfrei, uvm.. All diese besonderen Merkmale geballt in einem Batteriepaket macht diese Batterie einzigartig und erstklassig.

## TECHNISCHE DATEN

Nominalkapazität	Spannung	Nominalkapazität	Gewicht	Maße	Integriertes BMS	Max. Verschaltbarkeit
4098Wh	25,6V	160Ah	28,3kg	532x247x227 mm (LxBxH)	Ja	2s3p* mehr auf Anfrage
Maximale Dauerentladestromstärke	Max. Entladestromstärke 30 Sek	Entladeschlussspannung	Energiedichte	Zellchemie	Anschlüsse	Schutzklasse
150A	200A	21,0V	145Wh/kg	LiFePO4	M8	IP65

Preis: 2.299,-€



## SMARTES DESIGN

Die ALI 24/4100 glänzt nicht nur durch Ihr attraktives IP65 Gehäusedesign, welches aus nachhaltigem und recyceltem Hochsicherheitskunststoff hergestellt wurde, sondern auch die technischen Werte überzeugen auf ganzer Linie. Das Format wurde an die Normbaureihen von Bleibatterien angelehnt, daher sind diese größentechnisch leicht auszutauschen. Zudem wurden sämtliche Komponenten in das Gehäuse integriert, sodass keine Hilfskomponenten angebracht werden müssen.



## REDUNDANTES SICHERHEITSKONZEPT

Ein vorhandenes Schutzsystem für Lithium Batterien ist heutzutage eigentlich Regel, aber ein mehrstufiges Sicherheitskonzept ist bei Aquamot Standard. Zuerst überwacht ein ausgeklügeltes BMS-Sicherheitssystem permanent sämtliche Zustandsdaten und schaltet mit integrierten Mosfet´s bei Bedarf ab. Durch die Verwendung von modernsten Hochsicherheitszellen wird durch mehrere Hardware-Schutzmechanismen eine Verpuffung auch bei einem defekten BMS weitgehend vermieden. Zuletzt ist das gesamte Batteriepack verschweißt in einem nicht brennbaren Sicherheitskunststoffgehäuse untergebracht.



## MÜHELOSE MONTAGE – SIMPLE BEDIENUNG

Durch die Integration des Abschaltungs- und Kommunikationsmechanismus sind die Batterien ähnlich wie bleibasierte Akkumulatoren, wenn notwendig, nur seriell und parallel zu verbinden. Auf zusätzliche mögliche Fehlerquellen wie Extra Ein-Aus-Schalter, Bus-Verbindungen, Abschaltrelais, etc. wurde hier daher verzichtet. Dies spiegelt sich natürlich auch in der Bedienung wider. Auf der einen Seite ist beim Ladevorgang lediglich das Ladegerät anzustecken, auf der anderen Seite kann hier die Batterie ohne extra Vorgänge, wie beispielsweise die Batterie starten, sofort genützt werden.



## HOCHMODERNE ZELLEN

Das Herzstück jeder Lithium Batterie sind natürlich die Zellen. Auch hier wurde in Bezug auf Energiedichte, Langlebigkeit und Sicherheit kompromisslos und akribisch auf die renommiertesten Markenhersteller weltweit zurückgegriffen. Das Ergebnis ist eine überlegene Energiedichte, eine makellose Langlebigkeit sowie ein hoher Zellsicherheitsstandard, welche die strikten europäischen und amerikanischen Normvorgaben weit übertrifft.



## NACHHALTIGKEIT BEREITS HEUTE

Speziell für die Gehäuse wurde darauf geachtet, dass ressourcenschonende & wiederaufbereitete Kunststoffe verwendet werden. Aber natürlich nicht irgendwelche, sondern ausschließlich hochmoderne, nicht brennbare Hochsicherheitskunststoffe. Zudem wird durch die Fertigung in unserem Werk in Vöcklamarkt auf weite Transportwege verzichtet, was sich wiederum positiv in der CO2-Herstellungsbilanz widerspiegelt.



## Ladegeräte

### 💡 Vorteile

- ✓ Ultimative Hochfrequenz Technologie
- ✓ Vollautomatisches, prozessorgesteuertes Ladeverfahren
- ✓ Soft-Start Funktion
- ✓ HFM-Serie mit LCD-Display (Stromstärke [A], Spannung [V], Ladezeit [h], Geladene Ah [Ah])
- ✓ Ladekurvenkonfiguration mit DIP-Switches
- ✓ Zahlreiche Schutzfunktionen
- ✓ Saubere Lösung: Elektrolyt in Vliesmatten fest gebunden
- ✓ Für Blei-Säure-, Gel - & AGM-Batterien geeignet

## MODELLÜBERSICHT

Modell	HFS 12V/10A	HFM 12V/30A	HFS 24V/10A	HFM 24V/30A	HFM 36V/25A	HFM 48V/20A	HFM 48V/50A	HFM 24V/30A	HFM 48V/20A
<b>Spannung</b>	12 V	12 V	24 V	24 V	36 V	48 V	48 V	24V	48V
<b>Strom</b>	10 A	30 A	10 A	30 A	25 A	20 A	50 A	30A	20A
<b>Länge</b>	130 mm	310 mm	130 mm	310 mm	310 mm	310 mm	520 mm	310mm	310mm
<b>Breite</b>	164 mm	190 mm	164 mm	190 mm	190 mm	190 mm	330 mm	190mm	190mm
<b>Höhe</b>	56 mm	130 mm	56 mm	130 mm	130 mm	130 mm	180 mm	130mm	130mm
<b>Gewicht</b>	1,2 kg	2,6 kg	1,2 kg	2,6 kg	2,6 kg	2,6 kg	7,3 kg	2,6kg	2,6kg
<b>Geeignet für</b>	SILIKON, AGM & Blei-Säure Batterien, einstellbar mittels DIP-Schalter							Lithium Batterien	
<b>Geeignet bis</b>	150 Ah	400 Ah	150 Ah	400 Ah	300 Ah	260 Ah	600 Ah	320Ah	
<b>Preis<sup>1</sup></b>	249,- €	389,- €	259,- €	449,- €	489,- €	499,- €	1299,- €	449,-€	499,-€

<sup>1</sup>Alle Preise inkl. MwSt.  
weitere Modelle auf Anfrage

# HFM - Serie

## ZUSÄTZLICHE LED-ANZEIGE FÜR DEN LADESTATUS

Zusätzlich zu Ihrem LCD Display geben 3 zusätzliche LED Lampen (grün, gelb, rot) auch noch Auskunft über den Ladezustand an.

## HOCHHITZESFESTES ABS-GEHÄUSE

Sicherheit ist bei Aquamot oberstes Gebot. Daher werden genauso wie unsere Batteriegehäuse auch die Ladegerätgehäuse der HFM-Serie aus dem Kunststoff ABS gefertigt. Dieser ist leicht und extrem hitzebeständig, was im Falle eines Kurzschlusses (z. Bsp. durch unerwünschten Wassereintritt) äußerst sicherheitsrelevant ist.

## EXTRA INTEGRIERTES RELAIS

ieses Relais kann verwendet werden, um beispielsweise einen Losfahrschutz in Ihr Motorensystem zu integrieren. Somit bietet das Aquamot HFM Ladegerät wieder ein extra Sicherheitsfeature für Sie.

## BEFESTIGUNGSLÖCHER

Die großzügig ausgelegten Befestigungslöcher ermöglichen Ihnen eine einfache und komfortable Montage.

## INTEGRIERTES DISPLAY ZUR ANZEIGE DES LADESTATUS

Das integrierte LCD Display gibt Ihnen exakte Auskunft über den aktuellen Ladestatus. Es zeigt den aktuellen Ladestrom [A], die Ladespannung [V], die geladenen Amperestunden [Ah], sowie die Ladezeit an. Sollten einmal Störungen auftreten, werden diese natürlich auch dezidiert aufgeführt. Somit ist dieses Ladegerät ein absolut unkomplizierter Partner an Bord.

## ULTRAMODERNE HF-TECHNOLOGIE

Durch die Verwendung der modernsten Hochfrequenz-Ladetechnologie wird Ihr Batteriepaket äußerst schonend und energieeffizient geladen. Somit wird eine durchaus lange Lebensdauer der Batterie erreicht. Ebenso sinken Energiekosten durch den hohen Wirkungsgrad der Ladegeräte.

## EIN- & AUSGANGSKABEL

Beide Kabel werden serienmäßig geliefert und sind jeweils 1,5m lang. Am Eingangskabel ist ein Schukostecker vormontiert.



# HFS - Serie

## ULTRAMODERNE HF-TECHNOLOGIE

Auch bei diesem Modell wurde auf die vorteilhafte Hochfrequenz-Ladetechnologie zurückgegriffen. Daher genießen Sie auch bei der HFS-Serie die gleichen Vorteile wie bei der HFM-Serie: effizienter Ladeprozess, sowie schonende und lebensdauerfördernde Ladung der Batterien.

## STABILES ALUMINIUMGEHÄUSE

Das Aluminiumgehäuse ist äußerst stabil und hält fast jeder Erschütterung stand. Somit ist die Aquamot HFS Serie ein robuster und vielseitig einsetzbarer Partner.

## LED-ANZEIGE FÜR DEN LADESTATUS

Bei diesem Ladegerät zeigen 3 LED-Leuchten (grün, gelb, rot) den Status des Ladeprozesses an. Zudem werden auch Störungen signalisiert.

## BEFESTIGUNGSLÖCHER

Die großzügig ausgelegten Befestigungslöcher ermöglichen Ihnen eine einfache und komfortable Montage.

## EIN- & AUSGANGSKABEL

Beide Kabel werden serienmäßig geliefert und sind jeweils 1,5m lang. Am Eingangskabel ist ein Schukostecker vormontiert.





Alle Preise im Prospekt verstehen sich inkl. gesetzlicher Mehrwertsteuer und ab Werk. Farben im Katalog können vom Original abweichen. Änderungen, Irrtümer, Druckfehler und Änderungen der technischen Spezifikation behalten wir uns vor, Stand Januar 2024

## OFFIZIELLER HÄNDLER

**M E Y E R**

**BOOTSWERFT**





GmbH

SERVICE - KRAN - WINTERLAGER - ZUBEHÖR

[www.bootswerft-meyer.at](http://www.bootswerft-meyer.at) +43 (0) 27 12/247

## GET IN TOUCH

-  +43 (0) 7682 8535
-  [www.aquamot.com](http://www.aquamot.com)
-  [office@aquamot.com](mailto:office@aquamot.com)
-  Heroalstrasse 5  
A-4870 Vöcklamarkt